

Qualität rund ums Haus.

gültig ab 2019



...wir handeln!

Herzlich Willkommen

IN DER IDEENWELT VON T & J



ALLE PRODUKTE AUS EINER HAND

ÜBERDACHUNGEN



GLASBAUSTEINE



FOLIEN

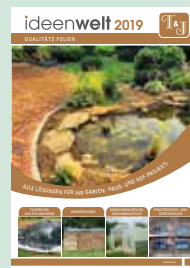

GRÜNFLÄCHEN

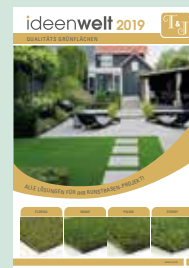

GARTENHOLZ

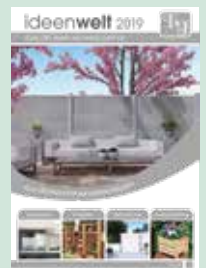

QUALITÄTS DACHUNTERSCHLÄGE, FASSADEN & BALKONE

Pflegeleicht und langlebig sind die Überschriften in diesem Produktbereich. Das eigene Haus – für viele von uns der Ort, an dem man am liebsten die meiste Zeit verbringt. Und natürlich will man es sich dort so schön wie möglich machen. Genau für dieses Anliegen hat T & J mit der Ideenwelt „Rund ums Haus“ viele gute Anregungen.

Mit den beliebten TEJEPLAN HPL-Schichtstoffplatten lassen Sie Ihr Heim in neuem Glanz erstrahlen – ob als Balkonverkleidung oder an einem Dachunterschlag. Witterungsbeständig, stabil und dekorativ. Eine große Farbauswahl rundet das Programm ab und ganz neu, auch als Fassadenqualität erhältlich.

Mit Massivplatten aus witterungsbeständigem Acryl können Sie sich zum Beispiel eine wunderschöne Haustürüberdachung oder eine ganz besondere Balkonbrüstung bauen. Mit Hobbyglas aus Polystyrol sind Ihrer Kreativität im Bad oder beim Möbelbau auch dank des umfangreichen Zubehörs kaum noch Grenzen gesetzt. Bruchfestes Polycarbonat kann für Anwendungen mit höchsten Anforderungen zum Einsatz kommen.

Für Zäune, Giebel und Dachränder gibt es mit unseren Verkleidungspaneele aus robustem Kunststoff sehr stilvolle, attraktive, langlebige und pflegeleichte Alternativen zu anderen Baustoffen. Stellen Sie sich nur einmal vor, dort nie wieder streichen zu müssen!

Neu im Programm haben wir ein hochwertiges Edelstahlgeländersystem mit Glashalteklammern oder alternativ mit Traversen, sowie ein Fertiggeländersystem.

Sie sehen: Ihrer Kreativität sind keine Grenzen gesetzt – worauf also noch warten?

Ihr Fachhändler berät Sie gern!

Inhalt

LIEFERPROGRAMM 2019

Inhaltsverzeichnis	3
Vorstellung VERKLEIDUNGSPANEELE	4
TJ 100 Verkleidungspaneel Nut- und Feder-Hohlprofile aus Kunststoff	5
HEERING Verkleidungspaneel Nut- und Feder-Hohlprofile aus Kunststoff weiß	6
HEERING Verkleidungspaneel Nut- und Feder-Hohlprofile aus Kunststoff farbig	7
Winkelprofile / Dachrandverkleidung aus PVC-Hartschaum weiß	8
Winkelprofile / Dachrandverkleidung aus PVC-Hartschaum farbig	9
VP 200 + VP 250 Verkleidungspaneel Nut- und Feder-Hohlprofile aus Kunststoff	10 11
KÖMAPAN® Verkleidungspaneel Nut- und Feder-Massivprofile aus PVC-Hartschaum	12 13
Hohlkammerbretter aus Kunststoff	14
Rahmensystem 6 + 8 mm für Balkon / Trennwand + seitliche Verkleidung	15
Verlegeanleitungen / Technische Daten	16
Verlegehinweise KÖMAPAN®	16
Verlegehinweise TJ 100 Verkleidungspaneel	17
Verlegehinweise MAMMUT / VP 200 / VP 250	18



Für Auftragswerte unter 100,00 € Katalogpreis werden 9,90 € Bearbeitungspauschale erhoben.



VORHER



NACHHER

(Torverkleidung mit KÖMAPAN)

T & J bietet Ihnen auf den folgenden Seiten ein umfangreiches Programm über Verkleidungspaneele im Nut- und Federsystem an.



TJ 100 VERKLEIDUNGSPANEELE (S. 5)

Unser günstiges Einsteigerpaneel. Niedrig im Preis wartet das TJ 100 mit guten Materialeigenschaften auf: Unverrottbar, korrosionsfest und UV-beständig – somit geeignet für Dachüberstände, Ortgang- und Gesimsverkleidungen.

Unser günstiges Einsteigerpaneel gibt es jetzt auch in folierter Ausführung, in hellgrau und in anthrazit.



HEERING VERKLEIDUNGSPANEELE (S. 6+7)

Die MAMMUT-Paneele für Dachrand und Fassade: Qualität setzt sich durch! Ortgang, Traufe, Gauben und Fassaden sind wichtige gestalterische Elemente Ihres Gebäudes, aber auch schwer zugänglich für Pflege und Wartung. Darum eignet sich die MAMMUT-Paneele mit Ihren guten Materialeigenschaften dauerhaft zur pflegeleichten und schönen Gestaltung. MAMMUT-Paneele sind bei T & J in drei unterschiedlichen Breiten erhältlich und eignen sich auch als Sichtschalung (Auf-Sparren-Montage).

Farbe grau (ähnlich RAL 7001)

Farbe anthrazit (ähnlich RAL 7016)

Farbe golden oak

Die MAMMUT-Paneele sind nun auch für Deckenverkleidungen in der Version EXTENSA mit 250 mm Deckbreite erhältlich. Das homogene Erscheinungsbild wirkt sehr modern, eine einfache Montage rundet das Gesamtbild ab



VP 200/250 VERKLEIDUNGSPANEELE (S. 10+11)

Das Nut- und Feder-Hohlprofil mit dem besten Preis-Leistungs-Verhältnis! Dank hochwertigem Kunststoff müssen die Profile nie wieder gestrichen werden. VP 200/VP 250 lässt sich einfach und schnell montieren und überzeugt durch ein komplettes Zubehörprogramm mit dem ein sauberer Übergang und Abschluss geschaffen wird. Dachüberstände, Gauben, Giebel, Wände oder Decken erhalten einen dekorativen und wetterbeständigen Schutz.

VP 200 GLATT verkehrsweiß (ähnlich RAL 9016)



KÖMAPAN® MASSIVPROFILE (S. 12+13)

Ob im Außen- oder Innenbereich – mit KÖMAPAN® sind Sie immer auf der richtigen Seite. Die hochwertigen Nut- und Federprofile haben hervorragende Materialeigenschaften, die besonders für den Außeneinsatz prädestiniert sind. KÖMAPAN® widersteht allen äußeren Einflüssen: Das formbeständige Material quillt nicht auf, die Oberfläche blättert nicht ab und verblasst dank der höchsten Licht-Echtheitsnoten auch nicht. Neben den Anwendungsgebieten Dachunterstand, Giebel und Fassade ist KÖMAPAN® dank der Farbvielfalt auch für Torfüllungen und Balkonverkleidungen bestens geeignet.

TJ 100 Verkleidungspaneelle Nut- und Feder-Hohlprofile

AUS KUNSTSTOFF

**PALETTEN-
PREISE AUF
ANFRAGE!**

DACHUNTERSCHLAG













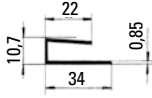

VERKLEIDUNGSPANEELE AUS KUNSTSTOFF FÜR DEN DAUERHAFTEN WETTERSCHUTZ

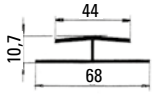
Eigenschaften

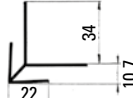
- Unverrottbar
- Korrosionsfest
- Kein Verfaulen
- UV-beständig
- Preisgünstig

Einsatzgebiete

- Dachüberstände
- Dachrinnen- und Gesimsverkleidungen
- Innenverkleidung

Foto	Artikel	Farbe	Zeichnung	Stärke x Deckbreite (mm)	Lieferform	Länge (mm)	Art.-Nr.	Preis in € + MwSt.	inkl. MwSt.*
	TJ 100 Nut- und Feder Hohlprofil	weiß (ähnl. RAL 9016)		10 x 100	10 Lg. = 3 m ²	3000	80702	16,76	19,95 (pro m ²)
	U-Abschlussleiste	weiß			Einzellänge	3000	80703	2,94	3,50 (pro lfd. m)
	H-Leiste	weiß			Einzellänge	3000	80704	4,03	4,80 (pro lfd. m)
	Außen-Eckprofil	weiß			Einzellänge	3000	80705	5,04	6,00 (pro lfd. m)
	Fugenkralle verzinkt	silber			Karton à 250 Stück		80717	20,55	24,45 (pro Karton)
	Edelstahlnagel 30 mm	silber			Karton à 250 Stück		80716	39,54	47,05 (pro Karton)
	Kunststoffspezialreiniger 500 ml Flasche Für glatte weiße PVC-Oberflächen						36906	18,49	22,00 (pro Stück)

T&J HEERING Verkleidungspaneelle Nut- und Feder-Hohlprofile

FASSADE

DACHUNTERSCHLAG

**PALETTEN-
PREISE AUF
ANFRAGE!**

10 JAHRE
GARANTIE



AUS KUNSTSTOFF WEISS



VERKLEIDUNGSPANEELE AUS KUNSTSTOFF FÜR DEN DAUERHAFTEN WETTERSCHUTZ

Eigenschaften

- Einfache Montage
- Unverrottbar
- Korrosionsfest
- Kein Verfaulen
- UV-beständig

Einsatzgebiete

- Ortgang- bzw. Giebelverkleidung
- Dachüberstände
- Dachrinnen- und Gesimsverkleidungen
- Dachgauben und Fassaden

Foto	Artikel	Farbe	Zeichnung	Stärke (mm)	Deckbreite (mm)	Lieferform	Länge (mm)	Art.-Nr.	Preis in € + MwSt.	inkl. MwSt.*
	MAMMUT 100 S	verkehrsweiß (ähnl. RAL 9016)		16,5	100	5 Lg. = 3 m ²	6000	80720	38,53	45,85 (pro m ²)
	MAMMUT 250 S	verkehrsweiß (ähnl. RAL 9016)		16,5	250	5 Lg. = 3,75 m ² 5 Lg. = 7,5 m ²	3000 6000	80712 80711	38,53 38,53	45,85 (pro m ²) 45,85 (pro m ²)

Foto	Artikel	Farbe	Zeichnung (Maße mm)	Lieferform	Länge (mm)	Art.-Nr.	Preis in € + MwSt.	inkl. MwSt.*
	U-Abschlussleiste	verkehrsweiß (ähnl. RAL 9016)		Einzellänge	3000	80713	4,58	5,45 (pro lfd. m)
	H-Leiste	verkehrsweiß (ähnl. RAL 9016)		Einzellänge	3000	80715	9,79	11,65 (pro lfd. m)
	flex. Eckprofil	verkehrsweiß (ähnl. RAL 9016)		Einzellänge	3000	80714	12,86	15,30 (pro lfd. m)
	Startprofil 2-teilig für MAMMUT-Paneele	verkehrsweiß (ähnl. RAL 9016)		Einzellänge	6000	80727	9,12	10,85 (pro lfd. m)
	Abdeckprofil 40 x 16,5 mm für Lüftungsprofil	verkehrsweiß (ähnl. RAL 9016)		Einzellänge	6000	80726	3,61	4,30 (pro lfd. m)
	Lüftungsprofil 80 x 16,5 mm für MAMMUT-Paneele	verkehrsweiß (ähnl. RAL 9016)		Einzellänge	6000	80725	6,43	7,65 (pro lfd. m)

Foto	Artikel	Farbe	Abmessung (mm)	Lieferform	Art.-Nr.	Preis in € + MwSt.	inkl. MwSt.*
	Edelstahlschraube rostfrei	blank	3,5 x 25	100 Stück	66109	14,71	17,50 (pro 100 Stück)

HEERING Verkleidungspaneele Nut- und Feder-Hohlprofile

AUS KUNSTSTOFF FARBIG

FASSADE

DACHUNTERSCHLAG

**PALETTEN-
PREISE AUF
ANFRAGE!**

10 JAHRE
GARANTIE



VERKLEIDUNGSPANEELE AUS KUNSTSTOFF FÜR DEN DAUERHAFTEN WETTERSCHUTZ

Eigenschaften

- Einfache Montage
- Unverrottbar
- Korrosionsfest
- Kein Verfaulen
- UV-beständig

Einsatzgebiete

- Ortgang- bzw. Giebelverkleidung
- Dachüberstände
- Dachrinnen- und Gesimsverkleidungen
- Dachgauben und Fassaden

Foto	Artikel	Farbe	Zeichnung	Stärke (mm)	Deckbreite (mm)	Lieferform	Länge (mm)	Art.-Nr.	Preis in € + MwSt.	inkl. MwSt.*
	MAMMUT 100 S	golden oak Renolitstrukturfolie		16,5	100	5 Lg. = 3 m ²	6000	80721	76,18	90,65 (pro m ²)
	MAMMUT 100 S	grau (ähnl. RAL 7001) Renolitstrukturfolie		16,5	100	5 Lg. = 3 m ²	6000	80730	76,18	90,65 (pro m ²)
	MAMMUT 100 S	anthrazit (ähnl. RAL 7016) Renolitstrukturfolie		16,5	100	5 Lg. = 3 m ²	6000	80740	76,18	90,65 (pro m ²)
	MAMMUT EXTENSA 250	anthrazit (ähnl. RAL 7016) nur für Deckenverkl. Renolitstrukturfolie		16,5	250	5 Lg. = 7,5 m ² <i>Spezielle Verlegeanleitung beachten!</i>	6000	80746	91,81	109,25 (pro m ²)
	MAMMUT EXTENSA 250	weiß matt foliert (ähnl. RAL 9003) nur für Deckenverkl. <i>Weitere Farben auf Anfrage!</i>		16,5	250	5 Lg. = 7,5 m ² <i>Spezielle Verlegeanleitung beachten!</i>	6000	80748	91,81	109,25 (pro m ²)
	U-Abschlussleiste	golden oak ¹ grau ¹ anthrazit ¹				Einzellänge	6000	80722 80731 80741	13,99 13,99 13,99	16,65 (pro lfd. m) 16,65 (pro lfd. m) 16,65 (pro lfd. m)
	H-Leiste	golden oak ¹ grau ¹ anthrazit ¹ weiß matt foliert				Einzellänge	3000	80724 80733 80743 80701	18,28 18,28 18,28 18,28	21,75 (pro lfd. m) 21,75 (pro lfd. m) 21,75 (pro lfd. m) 21,75 (pro lfd. m)
	flex. Eckprofil	golden oak ¹ grau ¹ anthrazit ¹				Einzellänge	3000	80723 80732 80742	17,77 17,77 17,77	21,15 (pro lfd. m) 21,15 (pro lfd. m) 21,15 (pro lfd. m)
	Startprofil 2-teilig für MAMMUT- Paneele	golden oak ¹ grau ¹ anthrazit ¹ weiß matt foliert				Einzellänge	6000	80728 80734 80744 80708	15,08 15,08 15,08 15,08	17,95 (pro lfd. m) 17,95 (pro lfd. m) 17,95 (pro lfd. m) 17,95 (pro lfd. m)
	Abdeckprofil 40 x 16,5 mm für Lüftungsprofil	golden oak ¹ grau ¹ anthrazit ¹ weiß matt foliert				Einzellänge	6000	80729 80735 80745 80709	11,60 11,60 11,60 11,60	13,80 (pro lfd. m) 13,80 (pro lfd. m) 13,80 (pro lfd. m) 13,80 (pro lfd. m)
	Lüftungsprofil 80 x 16,5 mm für MAMMUT-Paneele	schwarz				Einzellänge	6000	80749	6,72	8,00 (pro lfd. m)

Bestellfarben auf Anfrage:

	verkehrsweiß (ähnl. RAL 9016) Renolitstrukturfolie		mahagoni Renolitstrukturfolie		tannengrün (ähnl. RAL 6009) Renolitstrukturfolie
--	---	--	----------------------------------	--	---

Foto	Artikel	Farbe	Abmessung (mm)	Lieferform	Art.-Nr.	Preis in € + MwSt.	inkl. MwSt.*
	Edelstahlschraube , rostfrei	blank	3,5 x 25	100 Stück	66109	14,71	17,50 (pro 100 Stück)

Bitte beachten Sie die Verlegehinweise auf Seite 35. ¹Oberfläche mit Renolitfolie beschichtet!

www.tuj.de



AUS PVC-HARTSCHAUM WEISS



WINKELPROFILE AUS VOLLKUNSTSTOFF

Eigenschaften

- Klare Formgebung
- Langlebig
- Pflegeleicht
- Einfache Montage

Einsatzgebiete

- Ortgangverkleidungen
- Traufenverkleidungen
- Laibungsverkleidungen

Foto	Artikel	Farbe	Zeichnung	Stärke (mm)	Maße (mm)	Länge (mm)	Art.-Nr.	Preis in € + MwSt.	inkl. MwSt.*
	Winkelprofil	verkehrsweiß		9	150 x 35	6000	80801	12,27	14,60 (pro lfd. m)
					175 x 35		80802	14,62	17,40 (pro lfd. m)
					200 x 35		80803	16,68	19,85 (pro lfd. m)
					225 x 35		80804	20,25	24,10 (pro lfd. m)
					300 x 35		80807	23,91	28,45 (pro lfd. m)

Foto	Artikel	Farbe	Zeichnung	Maße (mm)	Lieferform	Art.-Nr.	Preis in € + MwSt.	inkl. MwSt.*
	Außen-eckstück für Winkelprofile	verkehrsweiß (ähnl. RAL 9016)		max. 300 (Zuschnitte müssen bauseits erfolgen)	Einzelstück	80805	8,19	9,75 (pro Stück)
	Zwischenstück für Winkelprofile	verkehrsweiß (ähnl. RAL 9016)		max. 300 (Zuschnitte müssen bauseits erfolgen)	Einzelstück	80806	7,56	9,00 (pro Stück)
	Innen-eckstück für Winkelprofile	verkehrsweiß (ähnl. RAL 9016)		max. 500 (Zuschnitte müssen bauseits erfolgen)	Einzelstück	80808	23,74	28,25 (pro Stück)
	Montage-schraube mit TX-Aufnahme	weiß (RAL 9010)		5,5 x 35	100 Stück	80932	41,51	49,40 (pro 100 Stück)

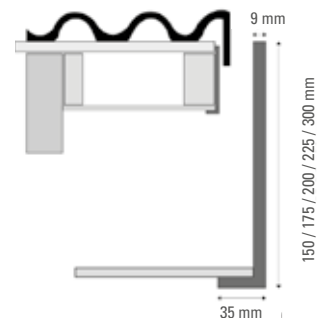
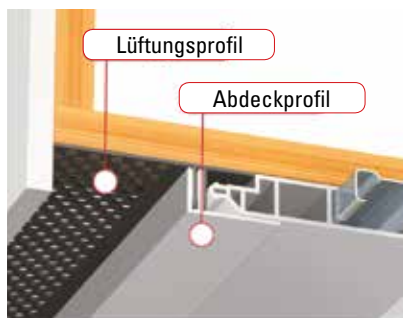

Winkelprofile Dachrandverkleidung

DACHUNTERSCHLAG

AUS PVC-HARTSCHAUM FARBIG



WINKELPROFILE AUS VOLLKUNSTSTOFF

Eigenschaften

- Klare Formgebung
- Langlebig
- Pflegeleicht
- Einfache Montage

Einsatzgebiete

- Ortgangverkleidungen
- Traufenverkleidungen
- Laibungsverkleidungen

Foto	Artikel	Farbe	Zeichnung	Stärke (mm)	Maße (mm)	Länge (mm)	Art.-Nr.	Preis in € + MwSt.	inkl. MwSt.*
	Winkelprofil mit hochwertiger Renolitfolie beschichtet	golden oak ¹		9	175 x 35 225 x 35	6000	80810 80811	36,18 47,27	43,05 (pro lfd. m) 56,25 (pro lfd. m)

Foto	Artikel	Farbe	Zeichnung	Maße (mm)	Lieferform	Art.-Nr.	Preis in € + MwSt.	inkl. MwSt.*
	Außen-eckstück für Winkelprofile mit hochwertiger Renolitfolie beschichtet	golden oak ¹		max. 300 (Zuschnitte müssen bauseits erfolgen)	Einzelstück	80813	26,39	31,40 (pro Stück)
	Zwischenstück für Winkelprofile mit hochwertiger Renolitfolie beschichtet	golden oak ¹		max. 300 (Zuschnitte müssen bauseits erfolgen)	Einzelstück	80814	24,37	29,00 (pro Stück)

Alle Renolitdekore sind auf Anfrage passend zu Ihren Fenstern lieferbar. Beispiele:

	grau (ähnl. RAL 7001) Renolitstrukturfolie		anthrazit (ähnl. RAL 7016) Renolitstrukturfolie		verkehrsweiß (ähnl. RAL 9016) Renolitstrukturfolie
--	---	--	--	--	---

In vielen hochwertigen Folienbeschichtungen ohne Aufpreis lieferbar.

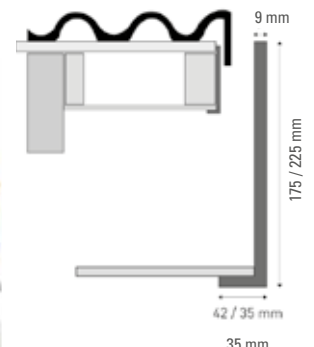

¹Oberfläche mit Renolitfolie beschichtet!

T&J VP 200/VP 250 Verkleidungspaneele
Nut- und Feder-Hohlprofile

FASSADE

DACHUNTERSCHLAG

AUS KUNSTSTOFF



VP 200/VP 250 Verkleidungspaneele Nut- und Feder-Hohlprofile

**PALETTEN-
PREISE &
FARBENAUF-
ANFRAGE!**

FASSADE

DACHUNTERSCHLAG

AUS KUNSTSTOFF



DAS KOSTENGÜNSTIGE ALLZWECKPROFIL AUS DAUERHAFTEM KUNSTSTOFF

Eigenschaften

- Witterungsbeständig
- Unverrottbar
- Geringster Pflegeaufwand
- UV-beständig
- Kein Verfaulen

Einsatzgebiete

- Dachüberstände
- Traufen- und Ortgangschalungen
- Wand- und Deckenverkleidungen
- Giebelverkleidungen
- Torverkleidungen (VP 200)

Foto	Artikel	Farbe	Stärke (mm)	Deckbreite (mm)	Lieferform	Länge (mm)	Art.-Nr.	Preis in € + MwSt.	inkl. MwSt.*
	VP 200 Nut- und Feder Hohlprofil	verkehrsweiß (ähnl. RAL 9016)	17	200	5 Lg. = 3 m ²	3000	80751	27,02	32,15 (pro m ²)
			17	200	5 Lg. = 6 m ²	6000	80750	27,02	32,15 (pro m ²)
		Renolit-Folie einseitig foliert alle Farben	17	200	5 Lg. = 6 m ²	6000	80770	75,21	89,50 (pro m ²)
	VP 200 Nut- und Feder Hohlprofil	grau (ähnl. RAL 7001)	17	200	5 Lg. = 3 m ²	3000	80753	46,26	55,05 (pro m ²)
			17	200	5 Lg. = 6 m ²	6000	80754	28,40	33,80 (pro m ²)
	VP 250 Nut- und Feder Hohlprofil	verkehrsweiß (ähnl. RAL 9016)	17	250	5 Lg. = 3,75 m ²	3000	80755	28,40	33,80 (pro m ²)
			17	250	5 Lg. = 7,50 m ²	6000	80754	28,40	33,80 (pro m ²)
	VP 200 GLATT Nut- und Feder Hohlprofil	verkehrsweiß (ähnl. RAL 9016)	17	200	5 Lg. = 6 m ²	6000	80776	32,90	39,15 (pro m ²)
		Renolit-Folie einseitig	17	200	5 Lg. = 6 m ²	6000	80778	75,21	89,50 (pro m ²)

Foto	Artikel	Farbe	Zeichnung	Lieferform	Länge (mm)	Art.-Nr.	Preis in € + MwSt.	inkl. MwSt.*
	U-Abschlussprofil	verkehrsweiß		Einzellänge	6000	80756	3,07	3,65 (pro lfd. m)
		grau		6000	80760	4,12	4,90 (pro lfd. m)	
	H-Profil	verkehrsweiß		Einzellänge	6000	80757	4,12	4,90 (pro lfd. m)
		grau		6000	80761	5,55	6,60 (pro lfd. m)	
	Eckprofil	verkehrsweiß		Einzellänge	6000	80758	6,81	8,10 (pro lfd. m)
		grau		6000	80762	9,12	10,85 (pro lfd. m)	
	F-Profil	verkehrsweiß		Einzellänge	6000	80759	9,24	11,00 (pro lfd. m)

Foto	Artikel	Farbe	Abmessung (mm)	Lieferform	Art.-Nr.	Preis in € + MwSt.	inkl. MwSt.*
	Edelstahlschraube, rostfrei	blank	3,5 x 25	100 Stück	66109	14,71	17,50 (pro 100 Stück)

Renolit-Folienbeschichtung auf Bestellung kurzfristig lieferbar.

Bitte beachten Sie die Verlegehinweise auf Seite 35.

www.tuj.de



T&J KÖMAPAN® Verkleidungspaneele
Nut- und Feder-Massivprofile

FASSADE

DACHUNTERSCHLAG

AUS PVC-HARTSCHAUM



KÖMAPAN® Verkleidungsprofile Nut- und Feder-Massivprofile

PALETTEN-
PREISE AUF
ANFRAGE!

FASSADE

DACHUNTERSCHLAG

AUS PVC-HARTSCHAUM

5 JAHRE
GARANTIE

MADE
IN
GERMANY



DIE KUNSTSTOFFPROFILE FÜR DIE INNEN- UND AUSSENVERKLEIDUNG

Eigenschaften

- Witterungsbeständig
- Lange Lebensdauer
- Farbbeständigkeit der höchsten Stufe mit 5 Jahren Garantie
- Geringster Pflegeaufwand
- UV-beständige Oberflächenveredelung
- Stoß- und druckstabil

Einsatzgebiete

- Trauf- und Ortungshalungen
- Torverkleidungen
- Giebel- und Attikaverkleidungen
- Deckenverkleidungen
- Wandverkleidungen (besonders in Feuchträumen und Nasszellen)
- Innenraumgestaltung

Foto	Artikel	Farbe	Stärke (mm)	Deckbreite (mm)	Lieferform	Länge (mm)	Art.-Nr.	Preis in € + MwSt.	inkl. MwSt.*
	KÖMAPAN® Nut- und Feder-Massivprofil	reinweiß 654	15	90	Einzellänge	6000	80602	13,61	16,20 (pro lfd. m)
		<i>einseitig foliert:</i> mahagoni 224					80603	14,54	17,30 (pro lfd. m)
		golden oak 232					80604		
		tannengrün 258					80605		
		silbergrau 221					80619		
		anthrazitgrau 216					80606		
		alux DB 703					80630		
		sheffield oak light					80631		
		<i>beidseitig foliert:</i> mahagoni 024					80621	17,23	20,50 (pro lfd. m)
		golden oak 032					80622		
		tannengrün 058					80623		

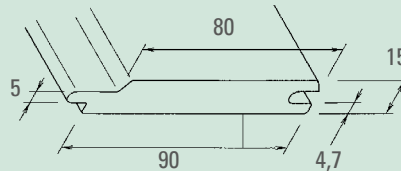

Farbmuster



Foto	Artikel	Zeichnung	Farbe	Lieferform	Breite (mm)	Länge (mm)	Art.-Nr.	Preis in € + MwSt.	inkl. MwSt.*
	Alu Abschlussprofil		weiß	Einzellänge		6000	80616	9,58	11,40 (pro lfd. m)
			braun			6000	80617	9,58	11,40 (pro lfd. m)
	Alu H-Profil		weiß	Einzellänge		6000	80613	10,88	12,95 (pro lfd. m)
			braun			6000	80614	10,88	12,95 (pro lfd. m)
	Alu Außeneckprofil		weiß	Einzellänge		6000	80610	17,48	20,80 (pro lfd. m)
			braun			6000	80611	17,48	20,80 (pro lfd. m)
	Fugenkralle V2A, inkl. Edelstahlstift		silber	1 Stück			80609	0,55	0,65 (pro Stück)
	Fugenband (Weich-PVC)		weiß	Meterware	36	25 m	80926	2,02	2,40 (pro lfd. m)
			weiß		60	25 m	80929	3,40	4,05 (pro lfd. m)
			schwarz		36	25 m	80928	2,02	2,40 (pro lfd. m)
			schwarz		60	25 m	80931	3,40	4,05 (pro lfd. m)
	Lüftungsprofil		verkehrsweiß			6000	80725	6,43	7,65 (pro lfd. m)
			schwarz			6000	80749	6,72	8,00 (pro lfd. m)
	Abdeckprofil 40 x 16,5 mm für Lüftungsprofil		verkehrsweiß			6000	80726	3,61	4,30 (pro lfd. m)



AUS KUNSTSTOFF



NEBEN DEM GARTENZAUN GILT DER BALCON ALS VISITENKARTE DES HAUSES, DER ATTRAKTIVITÄT UND WERT DES ANWESENS ERHEBLICH STEIGERN KANN.

Eigenschaften

- Witterungsbeständig
- Formstabil
- Wartungsarm

Einsatzgebiete

- Balkonneugestaltung
- Balkonsanierung
- Balkonrenovierung

Foto	Artikel	Farbe	Abmessung (mm)	Länge (mm)	Art.-Nr.	Preis in € + MwSt.	inkl. MwSt.*
	Hohlkammerbrett aus PVC	weiß	25 x 120	6000	80830	16,47	19,60 (pro lfd. m)
			25 x 150		80832	25,13	29,90 (pro lfd. m)
			25 x 200		80834	32,77	39,00 (pro lfd. m)
			20 x 150		80838	14,12	16,80 (pro lfd. m)
			20 x 200		80840	16,47	19,60 (pro lfd. m)
	Abdeckkappe flach, für Hohlkammerbretter	weiß	25 x 120		80831	2,35	2,80 (pro Stück)
			25 x 150		80833	2,77	3,30 (pro Stück)
			25 x 200		80835	3,40	4,05 (pro Stück)
			20 x 150		80839	2,23	2,65 (pro Stück)
			20 x 200		80841	2,69	3,20 (pro Stück)
	Hohlkammerbrett aus PVC in den Farben: eiche rustikal (9008), astfichte (6014) und golden oak (8001)	farbig mit Renolitstruktur- folie	25 x 120	6000	80870	23,07	27,45 (pro lfd. m)
			25 x 150		80872	35,13	41,80 (pro lfd. m)
			25 x 200		80874	45,97	54,70 (pro lfd. m)
	Abdeckkappe flach, für Hohlkammerbretter in den Farben: schwarz (eiche rustikal), braunbeige (astfichte) und lehm Braun (golden oak)	farbig	25 x 120		80871	3,57	4,25 (pro Stück)
			25 x 150		80873	4,16	4,95 (pro Stück)
			25 x 200		80875	5,08	6,05 (pro Stück)
	Aluminiumverstärkung	pressblank	25 x 20 x 2	6000	80836	12,65	15,05 (pro lfd. m)
			20 x 15 x 2		80842	6,81	8,10 (pro lfd. m)
bei 25 mm Hohlkammerbretter empfohlen für Spannweiten über 1,00 m (Befestigungsabstand) bei 20 mm Hohlkammerbretter empfohlen für Spannweiten über 0,50 m (Befestigungsabstand)							
	Querriegel inkl. Alu-Kern	weiß	60 x 25		6000	19,33	23,00 (pro lfd. m)
	Abdeckkappe für Querriegel (muss geklebt werden)	weiß			81116	6,30	7,50 (pro Stück)
	Balkonsicherungs- schraube V2A, Kopflackiert, inkl. Schraube, KS-Distanzstück und Gewindehülse	weiß (RAL 9016)	M5 x 45	Klemmbereich: 46 - 50 mm	81113	3,70	4,40 (pro Stück)
Farbige Schrauben auf Anfrage lieferbar!							
	Montageschrauben mit TX-Aufnahme	weiß (RAL 9016)	5,5 x 35		80932	41,51	49,40 (pro 100 Stück)
			5,5 x 45			80965	51,05
	Kappen-Kontaktkleber 200 ml Tube				36905	18,49	22,00 (pro Stück)
	Kunststoffspezialreiniger 500 ml Flasche		Für glatte weiße PVC-Oberflächen		36906	18,49	22,00 (pro Stück)

Rahmensystem 6 + 8 mm

BALKON

FÜR BALKON / TRENNWAND + SEITLICHE VERKLEIDUNG



RAHMENSYSTEM FÜR 6 MM UND 8 MM PLATTEN

Einsatzgebiete

- Balkon
- Trennwände
- Seitliche Verkleidung
- Möbelverglasung

Foto	Artikel	Farbe	Lieferform	Länge (mm)	Art.-Nr.	Preis in € + MwSt.	inkl. MwSt.*
	Alu-Rahmenprofil	pressblank weiß (RAL 9016)	Einzellänge	6000	74201	9,71	11,55 (pro lfd. m)
				6000	74202	12,23	14,55 (pro lfd. m)
	Alu-H-Sprosse	pressblank pressblank weiß (RAL 9016) weiß (RAL 9016)	Einzellänge	3000	74214	14,24	16,95 (pro lfd. m)
				6000	74204		
				3000	74215	17,31	20,60 (pro lfd. m)
				6000	74205		
	Dichtung (passend für 6+8 mm Materialstärken)	schwarz	Meterware	Rollenlänge 30 m	74207	6,05	7,20 (pro lfd. m)

Zuschnitt ohne Aufpreis!

Foto	Artikel	Farbe	Lieferform	Art.-Nr.	Preis in € + MwSt.	inkl. MwSt.*
	Eckverbinder	pressblank	Einzelstücke	74208	4,62	5,50 (pro Stück)
	T-Verbinder	pressblank	Einzelstücke	74209	4,62	5,50 (pro Stück)
	Kunststoff-Endkappe	grau (RAL 7040)	Einzelstücke	74210	9,20	10,95 (pro Stück)
		weiß (RAL 9016)		74211	10,50	12,50 (pro Stück)

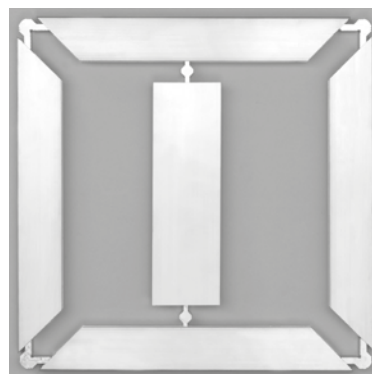
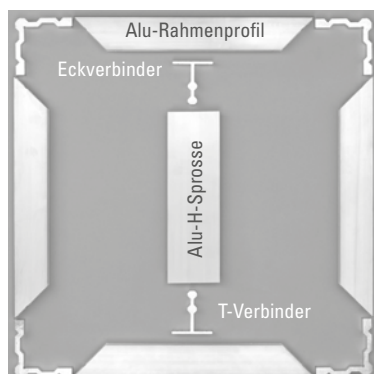



1



2

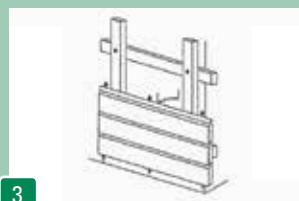

3



4



5

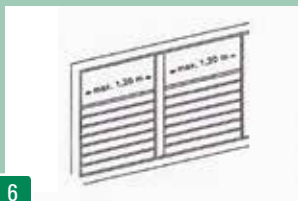

6



7



8

TRANSPORT UND LAGERUNG

Lagern Sie die Profile stets trocken und auf einer ebenen Unterlage. Die Profile dürfen in der Verpackung nicht der Bewitterung und Sonneneinwirkung ausgesetzt werden. Verarbeiten Sie auf keinen Fall fehlerhaftes oder auf dem Transport beschädigtes Material! Kennzeichnen Sie es und geben Sie es zurück.

Die Profile lassen sich einfach und sauber mit den üblichen Holzwerkzeugen bearbeiten. Entfernen Sie vor der Montage in Rahmenfassungen unbedingt die Schutzfolie. Generell darf die Schutzfolie nicht länger als 3 Monate der Außenbewitterung ausgesetzt sein.

MONTAGEANLEITUNG

- 1 Handelsübliche Holzplatten können mit Senkkopf-Holzschrauben in Dübel an der Trägerwand befestigt werden. Der Lattenabstand von 300 mm sollte für die Erfüllung der Windbelastung eingehalten werden. Bei Isolierung muss die Lattenstärke größer als die Isolierstärke sein.
- 2 Die Profile werden auf der Unterkonstruktion mit Fugenkrallen befestigt. Im Außeneinsatz sind nichtrostende Krallen zu verwenden. Die dazugehörigen Nägel mit gekerbtem Schaft sind zum Erreichen der erforderlichen Ausreißwerte notwendig. Eine Fixierung zur Festlegung der Ausdehnungsrichtung ist empfehlenswert. Bei Befestigung mit Profilkrallen sollten die Profile im Außenbereich über eine max. Länge von 3 m nicht verlegt werden. Eine Ausdehnungsmöglichkeit muss nach beiden Seiten bestehen.
- 3 Zur Vermeidung von Bauschäden ist eine ausreichende Hinterlüftung erforderlich. Für Luftein- und Luftaustritte sind Aussparungen vorzusehen. Die sicherste Ausführung ist eine Konterlattung. Das durchgängige Maß der Hinterlüftung in vertikaler Richtung beträgt mindestens 20 mm und beinhaltet Luftein- und austritt in gleicher Größe.
- 4 Damit kein Schlagregen hinter die Verkleidung dringen kann, muss bei waagerechter Verlegung die Feder nach oben zeigen.
- 5 Zwischen den Verkleidungsflächen ist eine Fuge von 5 - 10 mm einzuhalten. Die Fuge ist mit Fugenband hinterlegt.

- 6 Der Einbau in feststehende senkrechte Brüstungselemente soll waagrecht und mit Feder nach oben erfolgen. Die Profillänge sollte 1,20 m nicht überschreiten. Bei größeren Elementen ist eine Unterteilung auf max. 1,20 m notwendig.

- 7 Bei Verklotzung der Fläche in bewegliche Elemente müssen die Profile in dem Nut- und Federbereich mit einem Klebstoff auf Basis von Monomeren zu einer Einheit verbunden werden. Cyanacrylaten, sog. Sekundenkleber (C 004).

- 8 Bei festgeschraubten Profilen, wie z. B. Garagen- oder Hof-tor-Verkleidungen, dürfen die Befestigungspunkte 700 mm nicht überschreiten. Die Befestigung kann mit Blindnieten oder Holzschrauben erfolgen. Bei beweglichen Elementen wie Tür- und Torfüllungen, bei denen die Profile in einem Rahmen eingelegt sind oder mit Haltern und Glasleisten befestigt werden, müssen umlaufend generell 5 - 10 mm Freiraum zur Aufnahme der Ausdehnung vorgesehen werden.

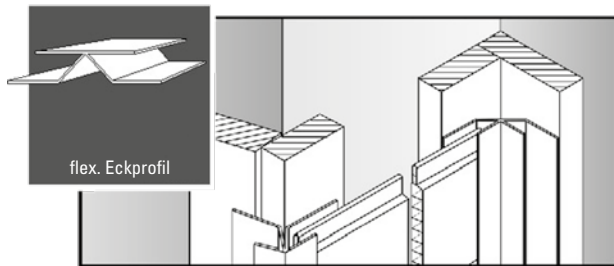

LAGERUNG

MAMMUT/VP 200/VP 250 werden verpackt und flach ausgerichtet gelagert. Direkte Einwirkung von Sonne und Regen während der Lagerung sollte unbedingt vermieden werden. Verpackungen müssen auf ganzer Länge geöffnet werden.

BEHANDLUNG

Die Verkleidungspaneelle und deren Zusatzprofile nicht mit der Sichtseite übereinanderreiben. Keine harten und scharfen Gegenstände mit der Sichtseite in Kontakt bringen. Die Schutzfolie der Paneelle direkt nach der Montage jedes Paneels entfernen und die Oberfläche visuell kontrollieren (bei Auf-Sparren-Verarbeitung vor der Montage!). Beanstandungen nach der Verarbeitung können nicht geltend gemacht werden. Bei Temperaturen < 10° C Kunststoffprofile generell behutsam verarbeiten. Flexible Eckprofile vorher unbedingt anwärmen und langsam biegen, um Bruchstellen zu vermeiden.

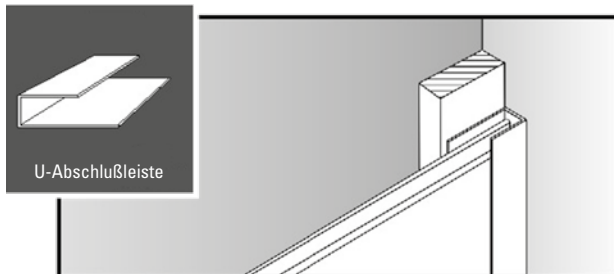

WERKZEUGE

Die Verkleidungspaneelle können mit normalen handelsüblichen Werkzeugen bearbeitet werden. Gesägt wird mit einer feinzahnigen Säge (Handsäge, Stichsäge), oder dem Einhandwinkelschleifer mit eingespannter segmentloser Diamantscheibe für Fliesen. Es besteht auch die Möglichkeit mit einer Kapp- oder Kreissäge zu arbeiten. In diesem Fall muss das feinzahnige Sägeblatt verkehrt herum eingebaut sein, wenn nicht ein spezielles Kunststoffsägeblatt mit negativem Trapez-Flachzahn zum Einsatz kommt. Zum Bohren HSS-Bohrer ohne Zentrierspitze verwenden.

BEFESTIGUNGSMITTEL

Verkleidungspaneelle werden durch die Schuss-Nut mit nichtrostenden Nägeln oder nichtrostenden Schrauben 3,5 x 25 mm auf der Unterkonstruktion befestigt. Es besteht auch die Möglichkeit mit einem Klammergerät die Paneelle durch die Schuss-Nut zu klammern. In diesem Fall muss vorher die Schlagkraft des Schussgerätes an einem Reststück ermittelt werden. Die Zusatzprofile werden im Abstand von ca. 30 cm mit Edelstahlschrauben oder Nägeln, je nach Wahl, montiert.

MONTAGE

Die Montage der Verkleidungspaneelle erfolgt auf einer Holzunterkonstruktion mit einer minimalen Holzstärke von 25 mm und einer Mindestbreite von 30 mm oder Kunststoff-Montagelatte 30 x 20 mm.

Der Lattenabstand muss so eingehalten werden, dass die Verkleidungspaneelle im Bereich der Dachüberstände (Auf-Sparren-Deckung und Unterverkleidung) mindestens alle 80 cm befestigt werden kann. Im Bereich der Fassade muss der Lattenabstand so eingehalten werden, dass die Verkleidungspaneelle mindestens alle 30 cm befestigt werden kann. Farbige Paneelle MAMMUT/VP 200/VP 250 an der Fassade: Lattenabstand max. 30 cm und Verarbeitungslänge dieser Paneelle max. 300 cm. An jedem Paneelende ist ein Dehnabstand von mindestens 8 mm einzuhalten. Die Schutzfolie der Paneelle direkt nach der Montage jedes Paneels entfernen und die Oberfläche visuell kontrollieren. Eine Belüftung der Unterkonstruktion ist zwingend notwendig. Ventilationsöffnungen sollten gegen Eindringen von Ungeziefer und Kleintieren mit Lüftungsprofilen abgeschlossen werden. Selbstverständlich ist mit den Verkleidungspaneelen eine Montage oberhalb des Sparrens möglich. In diesem Fall wird im Bereich des Sparrens durch das Paneel genagelt.

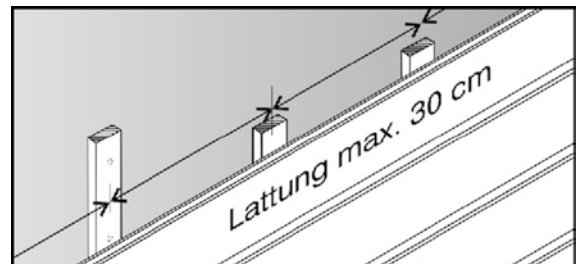
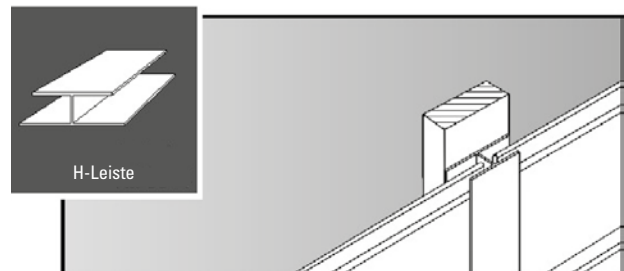

Service-Leistungen

BAUKING bietet eine Vielzahl an Service-Leistungen für Ihre individuellen Anforderungen, wie z. B.:



BAUKING Webshop

Sie erhalten in unserem Webshop eine Vielzahl an Informationen rund ums Bauen und zu Ihrem Kundenkonto. Außerdem können Sie online Ihre Bestellung direkt auslösen.



Exklusivmarken

BAUSYS® bietet ein breites Spektrum an Produkten in Premiumqualität für die Profis und Selberrmacher. Nach dem Motto von Profis für Profis findet man unter BAU!ES® hochwertige Verarbeitung und beste Qualität.



Optimale Logistik

Garantierter Baustellen-Lieferservice für jeden Bauherren bis hin zur bundesweiten Just-in-time-Lieferung mit präziser Etagenlogistik und mehr.